

ねんどでイルカをつくらう



6歳未満のお子様は大人と一緒に作ってください。

軽量樹脂粘土

<ご注意>

- ・手に汗をかくと粘土がつくことがあります。
- ・乾くと固くなります。余った粘土はチャックの袋に入れて早めに使いましょう。
- ・食べられません。舐めたり口に入れたりしない。
- ・喉につまると窒息する恐れがあります。
- ・手に傷などがある場合は使用しないでください。
- ・異常が見られた場合は直ちに使用をやめ医師にご相談ください。
- ・6歳未満のお子様は一人で遊ばせないでください。
- ・粘土は日光に当てないようにしてください。
- ・寒い時期は人肌で温めてから使うと少し柔らかくなります。



～ねんどデザインを体系的に学べる～
ねんどクリエイティブ協会
 Nendo Creative Associations(NCA)
<https://jnca.thinkific.com/>
 03-5839-2566

<入っているもの>

説明書

ねんど

白・黒・赤・青

<ポイント>

粘土は乾くと使いにくくなるよ。使う分だけ取り出して残りはチャックの袋にしまっておいてね。
 粘土は使う前に毎回20回くらいちぎってひっばってこねるよ。
 粘土がつかない時はお水を少しだけつける。

作り方 *色を選ぼう!イルカを赤、うきわをピンクの色でも作れます



ねんどは4色を準備



2つの玉にわけよ

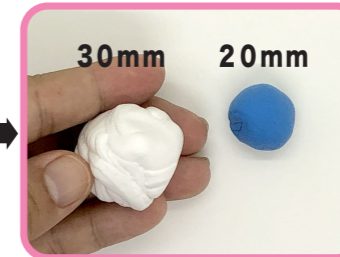

大きな白と青をまぜるよ
 (うきわをピンクにするときは赤をまぜるよ)



よく混ぜて水色をつくるよ



力を入れてきれいな玉にするよ



玉の真ん中に指でつぶして凹みをつくるよ



穴は開かなくていいけどドーナツ型



イルカをつくるよ 青玉1つ
 (イルカを青の代わりに赤で作ってもいいよ)



まずナミダ型にして丸い方が顔になるよ



丸い方をつまんでくちばしのようになるよ

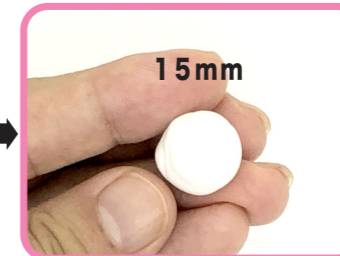

おなかを白くするよ



レモン型を長くするよ



つぶして平らにするよ



おなかに貼りつけるよ



お尾ビレをつくるよ 青玉1つ



ナミダ型にするよ

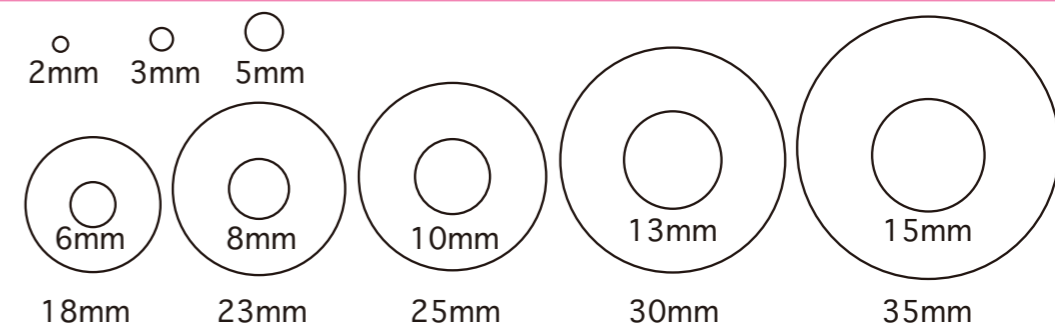

おちゃっぴとねんどでつくろう！



つぶして平らにするよ



両端をつまんでツノみたいに
とがらせるよ

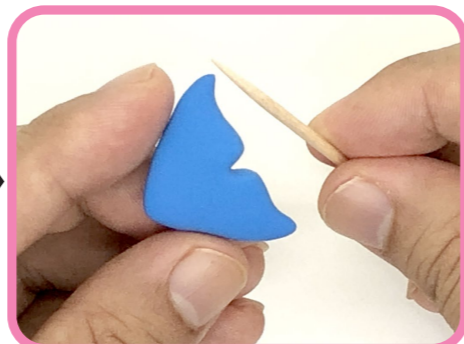

爪楊枝で真ん中をこすって
くぼみをつけるよ

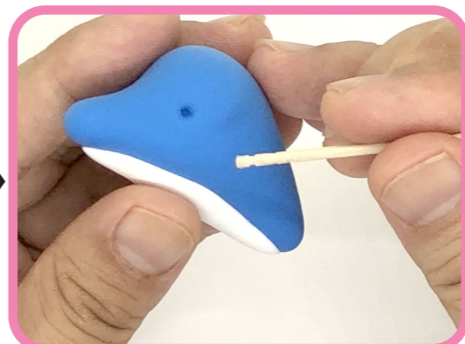

目のところに印をつけるよ

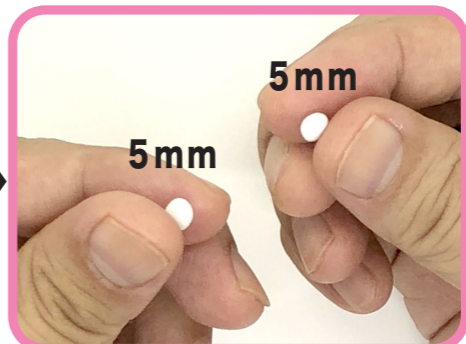

白目の玉を2つ作るよ



玉のまま目のところに
つけるよ

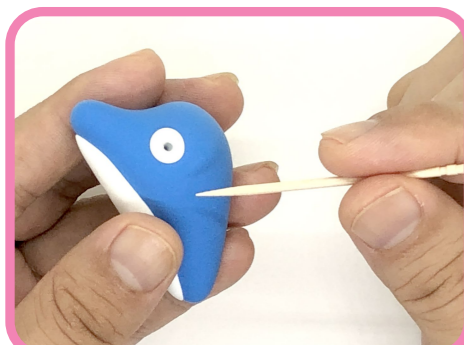

黒目をつけるところに
穴を開けるよ



黒目も玉のままつけて



白目がなくならないように
ゆっくり押し込むよ



うきわにつけるよ



背中に背びれをつけれる
ようにあけておくよ



尾びれのところもあけて
おくよ

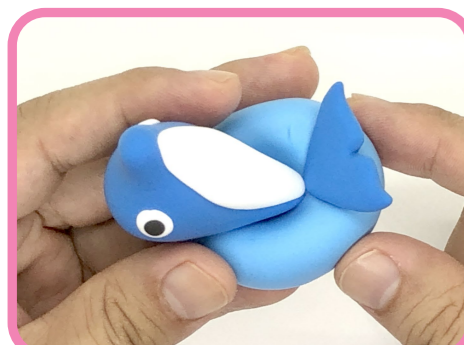

乾かしておいた尾ビレを
つけるよ

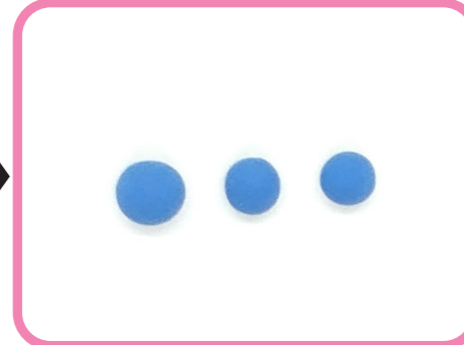

青い玉を3つ作るよ

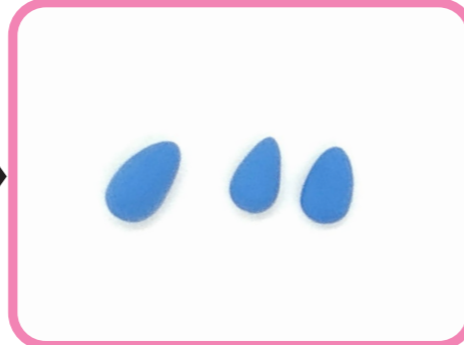

ナミダ型にしてつぶすよ



大きいのは背中に小さいのは
胸につけるよ

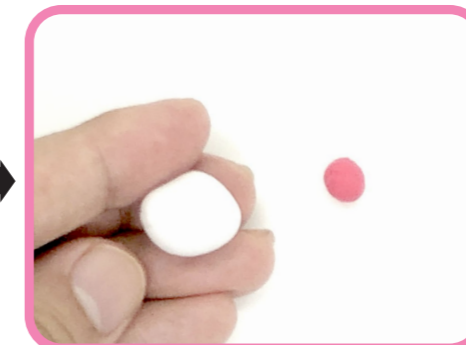

うきわに模様をつけるよ
残っている好きな色を使うよ

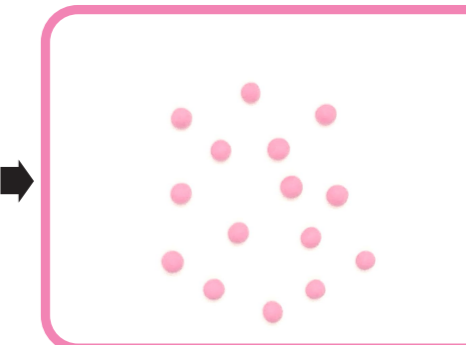

小さな玉を作ってうきわに
押し付けて水玉にするよ

あなたの作品を「ねんどラボ」画像投稿コーナーに
アップしてね。素敵なプレゼントがもらえるかも。

ねんどラボ
nendolab.com

